

Cofrete de distribuție PMF



- Cofret de distribuție montaj încastrat cu ușă metalică plată PMF
- Testat conform EN 62208 și EN 60670
- Curent nominal până la 63 A
- Grad de protecție IP40
- 12 module pe rând, pot fi extinse până la 14 module
- 1 până la 5 rânduri
- Culoarea ușii albă (RAL 9016)
- Montare ușoară pe pereții cu imperfecțiuni
- Adâncime de montare de numai 87 mm

Cutiile PMF sunt destinate în special aplicațiilor casnice. Designul lor este potrivit pentru montarea încastrată. Testat cu fir încins la 850°C. Ajustarea pe înălțime a cadrului metalic permite compensarea imperfecțiunilor peretelui.

Cofretele sunt disponibile în variante de la 12 la 60 module cu 12 (+2) module pe rând. Grad de protecție IP40, grad de protecție la ușă mecanic IK06.

Conținutul livrării include: carcasă, cadru metalic cu ușă, cadru de montare cu șină DIN, terminale N+PE, capac frontal cu decupări pentru aparate, obturatoare pentru spațiile libere, materiale și instrucțiuni de montare.

Codificare produs

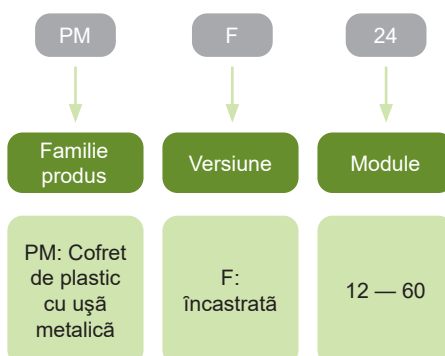

Marcaje de certificare



Cofrete de distribuție PMF

Cofrete de distribuție PMF cu ușă metalică albă

- Montaj încadrat
- 12 (+2) module pe rând
- 1 până la 5 rânduri
- Conținutul livrării include: carcasă, cadru metalic cu ușa, cadru de montare cu șină DIN, terminale N+PE, capac frontal cu decupări pentru aparate, obturatoare pentru spațiile libere, materiale și instrucțiuni de montare.



N+PE terminale	Număr de rânduri	Total module	Nr. articol	Tip	Ambalaj
10 + 10	1	12 (+2)	107101	PMF 12	1
13 + 13	2	24 (+4)	107102	PMF 24	1
15 + 15	3	36 (+6)	107103	PMF 36	1
20 + 20	4	48 (+8)	107104	PMF 48	1
30 + 30	5	60 (+10)	107262	PMF 60	1

Cadru metalic cu ușă, rezervă

- Cadru metalic cu ușă, de rezervă pentru gama PMF
- Împachetat separat



Pentru cutie de distribuție	Nr. articol	Tip	Ambalaj
PMF 12	107105	DR PMF 12	1
PMF 24	107106	DR PMF 24	1
PMF 36	107107	DR PMF 36	1
PMF 48	107108	DR PMF 48	1
PMF 60	107263	DR PMF 60	1

Blocare cu cheie

- Blocare cu cheie
- Pentru montarea ulterioară pe ușa carcasei



Versiune	Pentru cutie de distribuție	Nr. articol	Tip	Ambalaj
Metal	PMF, PNS-SD	105494	LK PM M	1

Elemente de conectare

- Numai pentru gama de cofrete PMF-MM
- Element de conectare pentru instalarea mai multor cofrete
- Galvanizat
- Instalare: 2 piese pentru 2 cofrete



Descriere	Nr. articol	Tip	Ambalaj
Elemente de conectare vertical PMF	107280	VCBP M	1
Elemente de conectare orizontal PMF	108053	HCB PM	1

Cofrete de distribuție PMF

Blocuri terminale izolate, suplimentare

- Blocuri terminale izolate cu suport, un terminal izolat în livrarea standard
- Culoare gri
- 2 x 10 sau 2 x 15 terminale
- Cofretele PMF permit montarea terminalelor atât în partea de sus cât și în partea de jos



Descriere	Număr de N + PE terminale	Nr. articol	Tip	Ambalaj
Terminale Izolate	10 + 10	109053	TH CUB D	1
Terminale Izolate	15 + 15	101577	TH CUB P	1

Suport pentru terminal dublu

- Adăugând posibilitatea de a conecta două terminale de izolare împreună
- 1 set = 2 bucăți (una pe parte)



Descriere	Nr. articol	Tip	Ambalaj
Suport pentru terminal dublu	110820	DTH	1 set

Obturatoare pentru spații libere

- Obturator 45 mm pentru spații libere
- Culoare alb, gri sau negru
- Lățime totală 224 mm, poate fi scurtat
- Segmentat 1x 15 mm, 22 x 1/2 latime modul, 1x 15 mm



Culoare	Lățime	Nr. articol	Tip	Ambalaj
Alb	224 mm	101574	B CC45	1/500
Gri	224 mm	113277	B CC45 G	1/500
Negru	224 mm	110192	B CC45 B	1/500

Materiale pentru montaj, suplimentar

- Pentru gama de cofrete PMF
- Conținutul livrării SMM PMF: dibluri de perete, autocolante, set obturatoare plăci frontale, șuruburi
SOOA PMF: suportți reglabili pe înălțime și piese de blocare pentru capacul frontal, șuruburi
- Piese de schimb, ambele pachete sunt în livrarea standard



Descriere	Nr. articol	Tip	Ambalaj
Materiale pentru montaj, suplimentar, PMF	107120	SMM PMF	1 set
Suportți reglabili pe înălțime pentru capacul frontal, PMF	107122	SDDA PMF	1 set

Blocare de rezervă

- Pentru gamă de cofrete PMF, PNS-SD
- Piese de schimb, blocarea este inclusă în livrarea standard



Descriere	Nr. articol	Tip	Ambalaj
Blocare de rezerva, PMF, PNS-SD	107121	SL PMF	1

Date tehnice PMF

Cofrete de distribuție din plastic încastrate cu ușă metalică

Parametri generali

Cofrete de distribuție pentru aplicații casnice

Versiune încastrată

Conținutul livrării include: carcasă, cadru metalic cu ușă, cadru de montare cu șină DIN, terminale N+PE, capac frontal cu decupări pentru aparate, obturatoare pentru spațiile libere, materiale și instrucțiuni de montare.

Parametri electrici

Testat conform	EN 62208, EN 60670
Tensiune nominală operațională U_e	400 V AC
Curentul nominal I_e	până la 63 A
Frecvență nominală	50 Hz
Tensiunea de izolare U_i	400 V AC
Grad de protecție	IP40
Grad de protecție la șoc mecanic	IK06
Clasa protecție	II
Temperatură ambiantă	-25°C – +60°C
Puterea maximă disipată pentru toate dispozitivele instalate la temperatura 30 °C	
PMF 12	31 W
PMF 24	40 W
PMF 36	50 W
PMF 48	60 W
PMF 60	70 W

Parametri mecanici

Testat cu fir incandescent	850 °C
Plastic utilizat	Halogen-free
Culoare părți metalice	acoperit cu pulbere, alb, plat, RAL 9016

Parametri mecanici

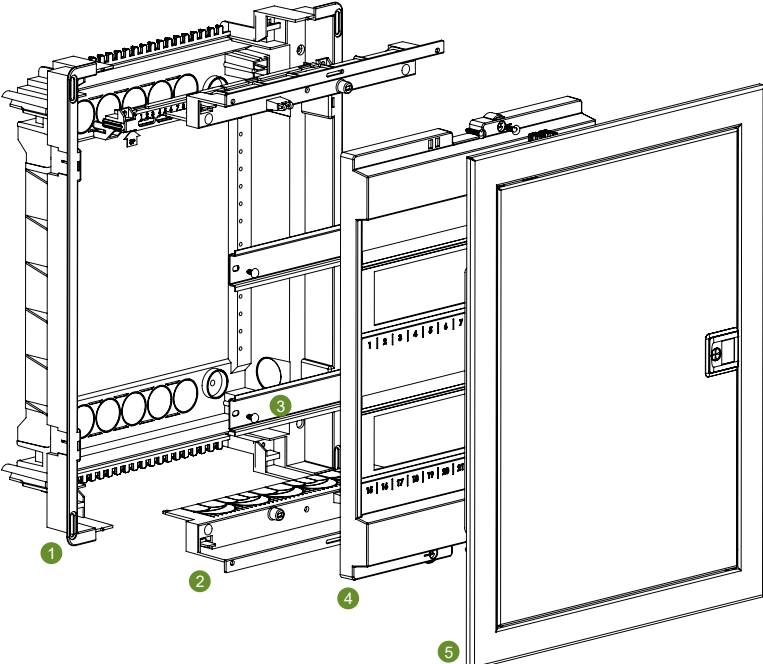
1.	carcasă cu terminale N+PE	
2.	capacele de sus și jos detașabile, pregătite pentru cabluri	
3.	cadru de montare cu șină DIN	
4.	capac frontal cu decupări pentru aparate	
5.	cadru metalic cu ușă	

Date tehnice PMF

Cofrete de distribuție din plastic încastrate cu ușă metalică

Dimensiuni

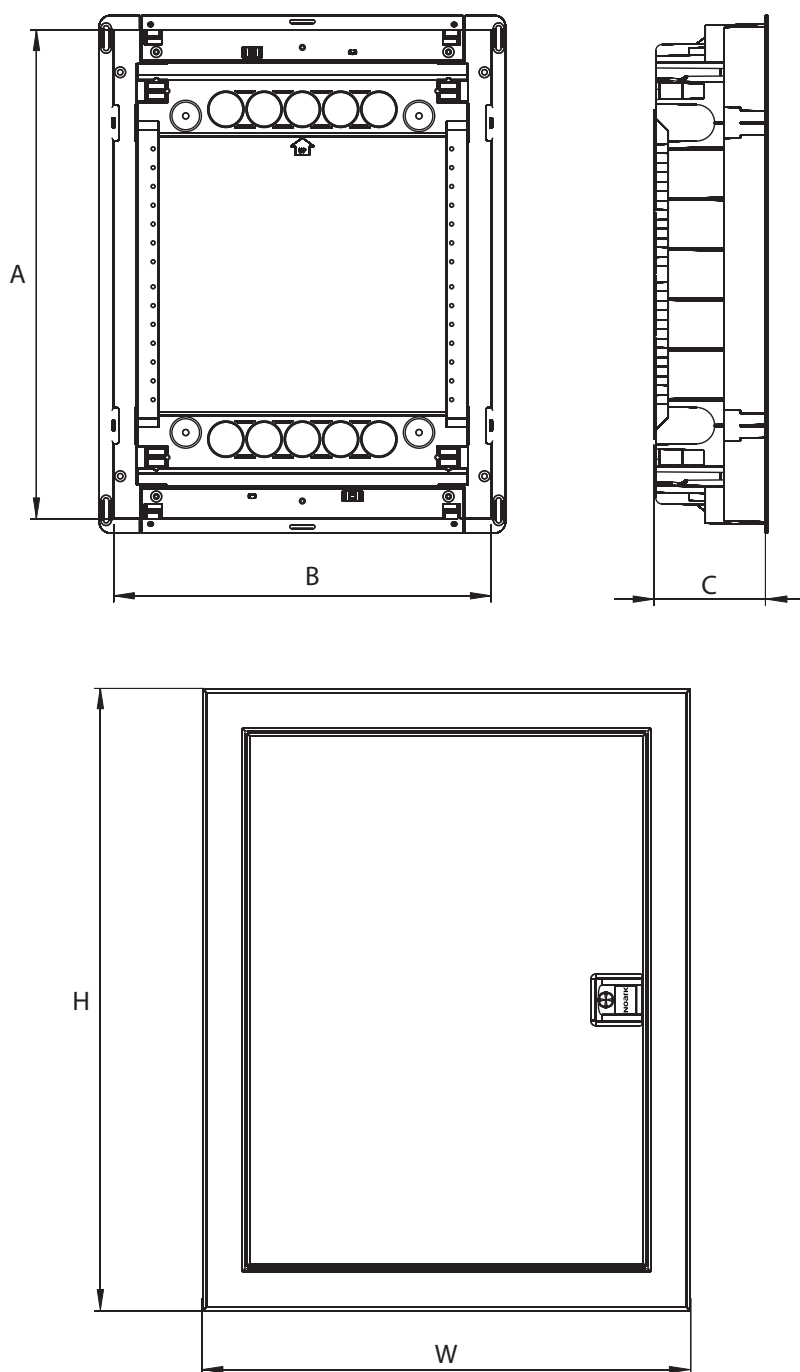

Dimensiuni

Tip	Dimensiuni [mm]					Greutate [kg]
	A	B	C	H	W	
PMF 12	274	306	87	317	346	2.0
PMF 24	399	306	87	442	346	2.5
PMF 36	549	306	87	592	346	3.0
PMF 48	673	306	87	717	346	3.5
PMF 60	799	306	87	842	346	4.5