









Lampă cu senzor de exterior

L 190 S

negru
EAN 4007841 644413
Nr. articol 644413

 steinel



Max. 100 W									3 years
max. 100 W E27	infrared sensor 180°	max. 12 m	IP44	2 - 2000 lux	5 sec - 15 min	manual override 4h	ideal 2 m	energy saving	manufacturer's warranty steinel.de/ garantie3y

Descrierea funcției

Frumusețe atemporală până în cel mai mic detaliu. Lampă de exterior cu senzor clasic L 190 S, ideală pentru zonele reprezentative, unghi de detectare de 180°, rază de acțiune de până la 12 m sau 5 m reglabilă, carcasă din aluminiu turnat, funcție de lumină de bază și pornire lentă a luminii.

Specificații tehnice

Dimensiuni (L x B x H)	147 x 217 x 335 mm	Unghi de deschidere	90 °
Cu sursă luminoasă	Nu	Protecție sneak-by	Da
Garanția producătorului	3 ani	Capacitatea de a masca segmente individuale	Da
Setări prin	Potențiometre	Scalabil electronic	Nu
Cu telecomandă	Nu	Scalabil mecanic	Nu
Variante	negru	Rază, radial	r = 5 m (39 m ²)
UM1, EAN	4007841644413	Rază, tangențial	r = 12 m (226 m ²)
Aplicație, loc	Exterior	Înterupător de amurg	Da
Aplicație, încăpere	exterior, ușă de la intrare, în toată clădirea, terasă / balcon, curte & cale de acces	Material carcasă	obturatoare
Locul montării	perete	lampă	Lampă universală
Rezistență la impact	IK03	Baza	E27
Grad de protecție	IP44	Aprindere soft-start	Da
Clasă de protecție	II	Lumină constantă	reglabil, 4h
Temperatura ambientală	-20 – 40 °C	Setare crepuscul	2 – 200 lx
Material carcasă	Aluminiu	Setarea timpului	5 s – 15 Min.
Material de acoperire	Sticlă transparentă	Funcție lumină de bază	Da
		Rețele	Nu

<https://www.steinel.de>

Sub rezerva modificărilor tehnice

10.2022 Pagină 1 de la 3

Lampă cu senzor de exterior

L 190 S

negru
EAN 4007841 644413
Nr. articol 644413



Specificații tehnice

Conexiune la rețea	230 – 240 V / 50 Hz	Lumina de bază în procent	0 – 50 %
Putere	100 W	Procent funcție lumină de bază, de la	0 %
Consum de energie	0,8 W	Procent funcție lumină de bază, până la	50 %
Înălțimea de montaj max	4,00 m	Înălțimea optimă de montaj	2 m
Mod slave selectabil	Nu		

Accesorii

EAN 4007841 000813	Set sticlă L 190 S
EAN 4007841 002190	Corp de bază de schimb L 170 / L 190 S

Lampă cu senzor de exterior

L 190 S

negru

EAN 4007841 644413

Nr. articol 644413



Zona de detectare a senzorului

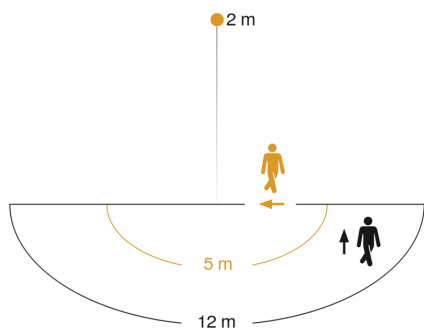

Mögliche Montagehöhe: 1,80 m – 4,00 m

Orange: radial

Schwarz: tangential

Desen tehnic

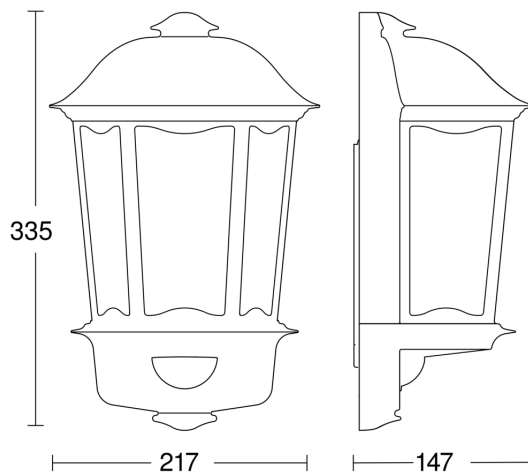

Schema circuitului

